

Instrucțiuni de utilizare



CE
0297



synea^{FUSION}

**Piesă
HG-43 A**

**Piese contraunghi cu lumină
WG-900 LT, WG-99 LT, WG-56 LT, WG-57 LT, WG-66 LT**

**Piese contraunghi fără lumină
WG-900 A, WG-99 A, WG-56 A, WG-66 A**

Cuprins

Simboluri	4
din instrucțiunile de utilizare	4
de pe dispozitivul medical/de pe ambalaj	5
1. Introducere	6
2. Indicații privind siguranța	9
3. Descrierea produsului	12
4. Punerea în funcțiune	14
Introducere/scoatere	14
Schimbarea instrumentului rotativ	16
Testare	19
5. Igiena și îngrijirea	20
Indicații generale	20
Limitare la momentul retratării	22
Primul tratament la locul de utilizare	23

Curățarea manuală	24
Dezinfectarea manuală	27
Curățarea și dezinfectarea automate	28
Uscarea	29
Controlarea, îngrijirea și verificarea.....	30
Ambalaj	34
Sterilizarea	35
Depozitare	38
6. Service	39
7. Accesorii, consumabile, piese de schimb și alte dispozitive medicale recomandate de la W&H	40
8. Date tehnice.....	41
9. Eliminarea la deșeuri	45
Certificat de garanție	46
Parteneri de service autorizați de W&H	47



AVERTISMENT!

(în cazul în care ar putea
fi rănite persoane)



ATENȚIE!

(în cazul în care ar putea
fi deteriorat un obiect)















Explicații generale,
fără pericol pentru
om sau obiecte



A nu se arunca
în gunoiul menajer

Simboluri

de pe dispozitivul medical/de pe ambalaj

	Marcaj CE cu număr de identificare a organismului notificat		DataMatrix Code pentru informații despre produs, inclusiv UDI (Unique Device Identification)		Structura datelor conform Health Industry Bar Code
	Număr articol		Sterilizabil până la temperatura specificată		Dispozitiv medical
	Număr serial		Dezinfectabil termic		Simbolul de verificare UL pentru componentele aprobate pentru Canada și S.U.A.
	Data producerii		Precauție! Conform legislației federale a S.U.A., vânzarea acestui produs este permisă numai de către sau la instrucțiunile unui medic stomatolog, ale unui medic veterinar sau ale unui alt specialist în domeniul medical, cu autorizație în cadrul statului federal în care medicul practică și în care dorește să utilizeze acest produs sau să dispună utilizarea acestuia.		
	Producător				
	A se respecta instrucțiunile de utilizare				

1. Introducere

Satisfacția clientului constituie cel mai important obiectiv al politicii firmei W&H privind calitatea. Acest dispozitiv medical W&H a fost dezvoltat, fabricat și verificat în conformitate cu dispozițiile legale și normative în vigoare.

Pentru siguranța dumneavoastră și a pacienților dumneavoastră

Înainte primei utilizări citiți aceste instrucțiuni de utilizare. Acestea au rolul de a explica modul de utilizare a dispozitivului medical și de a asigura un tratament fără probleme, economic și sigur.



Urmați indicațiile privind siguranța.

Destinația

Piesa dreaptă/contraunghi dentară este destinată următoarelor aplicații: îndepărtarea materialelor cariate, pregătirea cavităților și a coroanelor, îndepărtarea plombelor, finisarea și lustruirea suprafețelor dentare și de restaurare.



Utilizarea incorectă poate conduce la deteriorarea dispozitivului medical și poate cauza astfel riscuri și pericole pentru pacient, utilizator și terți.



Calificarea utilizatorului

La conceperea și dezvoltarea dispozitivului medical am pornit de la ideea că grupul nostru țintă este reprezentat de medici dentiști, specialiști în igiena dentară, specialiști în stomatologie (profilaxie) și asistenți stomatologi de specialitate.

Responsabilitatea producătorului

Producătorul își asumă răspunderea pentru eventualele implicații privind siguranța, stabilitatea și performanța dispozitivului medical numai în cazul în care sunt respectate următoarele indicații:

- > Dispozitivul medical trebuie utilizat în conformitate cu aceste instrucțiuni de utilizare.
- > Dispozitivul medical nu dispune de piese care pot fi reparate de către utilizator.
- > Modificările sau reparațiile pot fi efectuate numai de un partener de service autorizat de W&H (a se vedea pagina 47).



Utilizarea competentă

Dispozitivul medical este destinat numai pentru utilizarea competentă, conform destinației de utilizare, precum și în conformitate cu reglementările în vigoare pentru protecția muncii, cu măsurile de prevenire a accidentelor și în condițiile respectării instrucțiunilor de utilizare.

Dispozitivul medical trebuie pregătit și întreținut numai de către persoanele care au fost instruite în termeni de protecție împotriva infecțiilor, a propriei persoane și a pacienților.

Utilizarea incorectă (de exemplu, ca urmare a igienei și îngrijirii deficitare), nerespectarea instrucțiunilor noastre sau utilizarea accesoriilor și a pieselor de schimb neomologate de W&H ne eliberează de obligativitatea acordării garanției sau de compensarea oricăror altor pretenții.



Incidentele grave care apar din cauza dispozitivului medical se vor semnala producătorului și autorităților competente!

2. Indicații privind siguranța



- > Asigurați întotdeauna condițiile corecte de funcționare și funcționarea agentului de răcire.
- > Pregătiți întotdeauna suficient agent de răcire adecvat și o aspirație corespunzătoare.
- > În cazul întreruperii alimentării cu agent de răcire, scoateți imediat dispozitivul medical din funcțiune.
- > Utilizați ca aer de răcire numai aer pregătit de compresoarele dentare, filtrat, fără ulei și răcit.
- > Înainte de fiecare utilizare, verificați dispozitivul medical cu privire la deteriorări și piese desfăcute.
- > În cazul deteriorărilor, nu puneți în funcțiune dispozitivul medical.
- > Realizați o testare înainte de fiecare utilizare.
- > Evitați supraîncălzirea zonei tratate.
- > Nu ridicați obraji sau limba cu dispozitivul medical. Pericol de arsuri prin încălzirea butonului!
- > Nu atingeți țesuturile moi cu capul dispozitivului medical. Pericol de arsuri la supraîncălzirea dispozitivului medical!
- > Trebuie respectate în mod obligatoriu concentrațiile și timpii de acțiune indicați de producătorul sistemului de dezinfectare a apei tehnologice, precum și modul de manevrare a acestora.



- > Depozitați dispozitivul medical timp de 24 de ore la temperatura camerei înainte de prima punere în funcțiune.
- > Operarea dispozitivului medical este autorizată numai la unități de alimentare care corespund standardelor IEC 60601-1 (EN 60601-1) și IEC 60601-1-2 (EN 60601-1-2).

Igiena și îngrijirea înainte de prima utilizare



- > La momentul livrării, dispozitivul medical este ambalat în folie PE și nu este sterilizat.
- > Folia PE și ambalajul nu sunt sterilizabile.



- > Curățați, dezinfectați și gresați dispozitivul medical.
- > Sterilizați dispozitivul medical, dispozitivul de curățare a duzelor, precum și opritorul frezei și știftul filetat.

3. Descrierea produsului

Piesă

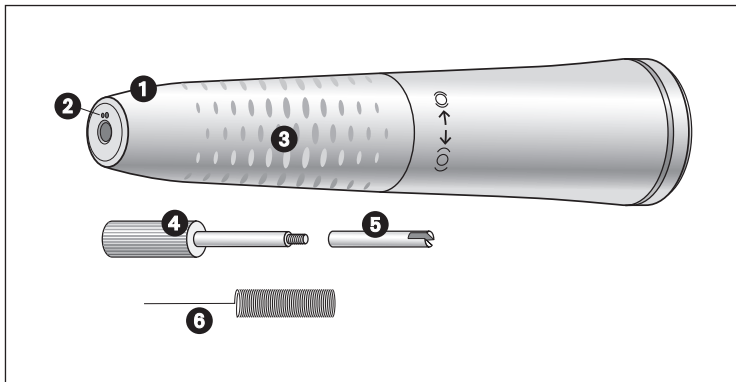

- 1 Manșon piesă cu mecanism de torsiune
- 2 Duze de sprayere
- 3 Profil mâner
- 4 Știft filetat
- 5 Opritör freză
- 6 Dispozitiv de curățare a duzelor

3. Descrierea produsului

Piesă contraunghi

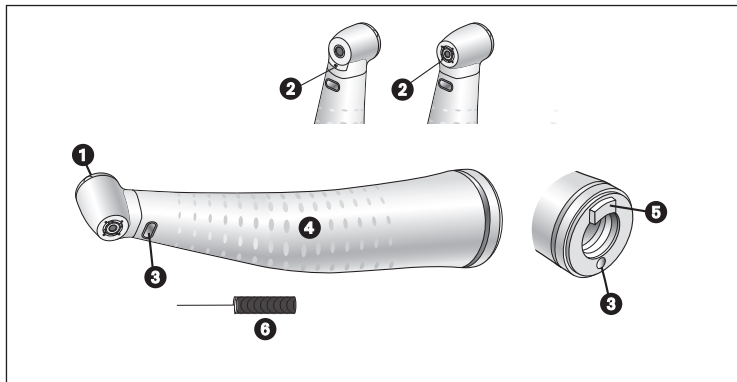

- ❶ Buton
- ❷ Duze de sprayere
- ❸ Baghetă de sticlă compactă*
- ❹ Profil mâner
- ❺ Cioc*
- ❻ Dispozitiv de curățare a duzelor

* numai la piesele contraunghi cu lumină

4. Punerea în funcțiune

Introducere/scoatere

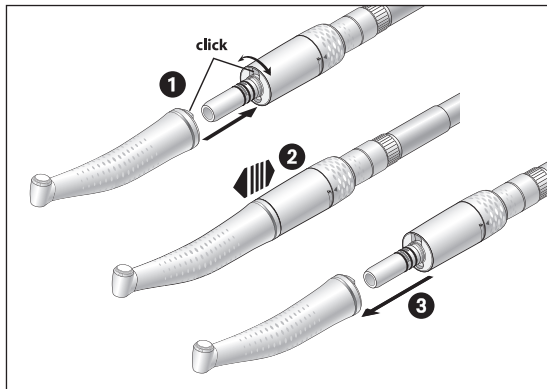

Nu montați sau demontați dispozitivul medical pe durata funcționării!

- ❶ Montați dispozitivul medical pe motor și rotiți-l până când se fixează cu un zgomot.



- ❷ Verificați stabilitatea.

- ❸ Scoateți dispozitivul medical.

Instrumente rotative



- > Utilizați numai instrumente rotative în stare ireproșabilă. Respectați specificațiile producătorului.
- > Montați instrumentul rotativ numai cu dispozitivul medical în stare de repaus.
- > Nu apucați niciodată instrumentul rotativ în mișcare sau în curs de oprire.
- > Nu acționați niciodată sistemul de tensionare al dispozitivului medical în timpul utilizării. Acest lucru conduce la slăbirea instrumentului rotativ, deteriorarea sistemului de tensionare și/sau la încălzirea dispozitivului medical. Pericol de arsuri!

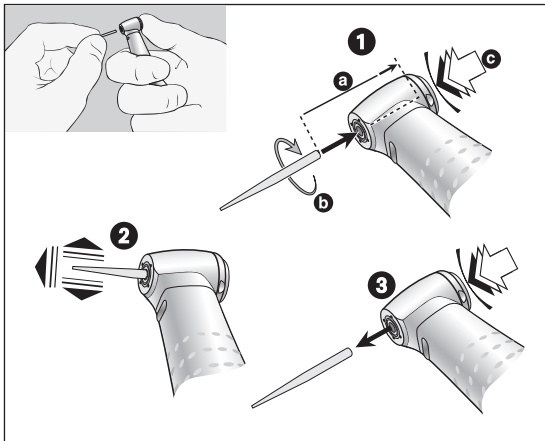

Piese contraunghi Schimbarea instrumentului rotativ

- 1** Diametrul mânerului instrumentului 1,6 mm:
Împingeți instrumentul rotativ. Apăsați butonul [c], introducând simultan instrumentul rotativ până la opritor [a].
Diametrul mânerului instrumentului 2,35 mm:
Apăsați butonul [c], introduceți simultan instrumentul rotativ și rotiți-l până când se fixează [b].



- 2** Verificați stabilitatea.

- 3** Extrageți instrumentul rotativ prin acționarea butonului.

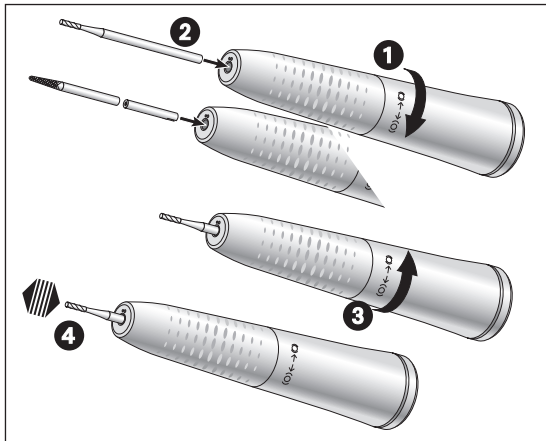

Piesă

Montarea instrumentului rotativ

- 1 Rotiți manșonul piesei în direcția [0] până când se fixează.
- 2 Freză cu piesă:
Introduceți instrumentul rotativ până la opritor.
Freză cu piesă contraunghi:
Introduceți opritorul frezei și montați instrumentul rotativ până la opritor. Opritorul frezei compensează diferența de lungime.
- 3 Rotiți manșonul piesei în direcția [0] până când se fixează.



- 4 Verificați stabilitatea.

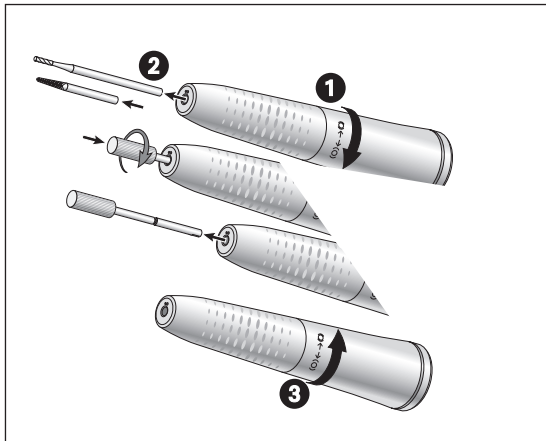

Piesă

Scoaterea instrumentului rotativ

- 1 Rotiți manșonul piesei în direcția (0) până când se fixează.
- 2 Freză cu piesă:
Extrageți instrumentul rotativ.
Freză cu piesă contraunghi:
Extrageți instrumentul rotativ.
Înșurubați către dreapta știftul filetat în opritorul frezei și extrageți-l.
- 3 Rotiți manșonul piesei în direcția (0) până când se fixează.

Testare



Nu țineți dispozitivul medical la nivelul ochilor!

- > Montați instrumentul rotativ.
- > Puneți dispozitivul medical în funcțiune.



În cazul defecțiunilor în funcționare (de ex., vibrații, zgomote neobișnuite, încălzire, întreruperea agentului de răcire, respectiv neetanșitate), **scoateți imediat dispozitivul medical din funcțiune și contactați un partener de service autorizat de W&H.**



Respectați legile, directivele, normele și prescripțiile în vigoare la nivel local și la nivel național cu privire la curățare, dezinfectare și sterilizare.



> Informațiile referitoare la procedurile de tratare aprobate au rol de exemplificare pentru o tratare conformă cu ISO 17664 a dispozitivului medical.



> Purtați îmbrăcăminte de protecție, ochelari de protecție, mască de protecție și mănuși.



> Pentru uscare manuală, utilizați numai aer comprimat fără ulei, filtrat, cu o presiune de operare de maxim 3 bari.

Agenți de curățare și dezinfectare



- > Urmați indicațiile, instrucțiunile și avertismentele producătorului agenților de curățare și/sau dezinfectare.
- > Utilizați numai detergenți prevăzuți pentru curățarea și/sau dezinfectarea dispozitivelor medicale din metal și material plastic.
- > Concentrațiile și timpii de acționare indicați de producătorul agentului de dezinfectare trebuie respectați în mod obligatoriu.
- > Utilizați agenți de dezinfectare testați și a căror eficiență a fost demonstrată, de ex. de către Verbund für Angewandte Hygiene e.V. (VAH = Asociația pentru Igienă Aplicată), Österreichische Gesellschaft für Hygiene, Mikrobiologie und Präventivmedizin (ÖGHMP = Societatea Austriacă pentru Igienă, Microbiologie și Medicină Preventivă), Food and Drug Administration (FDA) sau U.S. Environmental Protection Agency (EPA).



Atunci când agenții de curățare și dezinfectare indicați nu stau la dispoziție, utilizatorului îi revine responsabilitatea validării procedurii sale.



Durata de exploatare a produsului și funcționalitatea dispozitivului medical sunt determinate în mod decisiv de solicitarea mecanică din timpul utilizării și de influențele chimice prin retratare.

- > Trimiteți unui partener de service autorizat de W&H dispozitivele medicale uzate sau deteriorate și/sau dispozitivele medicale cu modificări de material.

Cicluri de retratare



- > În cazul dispozitivului medical de la W&H recomandăm ca după 1.000 de cicluri de retratare sau după un an să se efectueze o verificare service regulată.



Curățați dispozitivul medical imediat după fiecare tratament, pentru a clăti eventualele fluide infiltrate (de ex. sânge, salivă etc.) și a evita o fixare a componentelor interne.

- > Utilizați dispozitivul medical timp de cel puțin 10 secunde în gol.
- > Aveți grijă ca toate orificiile de evacuare să fie clătite.



- > Ștergeți complet cu agent de dezinfectare suprafața instrumentelor.
- > Extrageți instrumentul rotativ.
- > Scoateți dispozitivul medical.



Aveți în vedere faptul că agenții de dezinfectare utilizați la momentul pre-tratamentului servesc doar protecției persoanelor și nu pot înlocui pasul de dezinfectare de după curățare.



Nu introduceți dispozitivul medical în soluția de dezinfectare sau în baia de ultrasunete!

- > Curățați dispozitivul medical sub jet de apă potabilă (< 35 °C/< 95 °F).
- > Clătirea și frecarea tuturor suprafețelor interioare și exterioare.
- > Mișcați piesele mobile de mai multe ori înainte și înapoi.
- > Îndepărtați resturile de lichid cu aer comprimat.

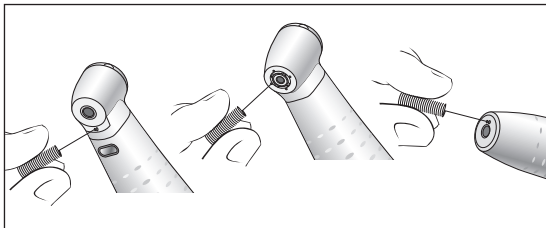

Curățarea duzelor de sprayere

- > Curățați cu atenție orificiile de evacuare cu dispozitivul de curățare a duzelor pentru a îndepărta murdăria și depunerile.



Dispozitivul de curățare a duzelor poate fi curățat în baia de ultrasunete și/sau într-un dispozitiv de curățare și dezinfectare.

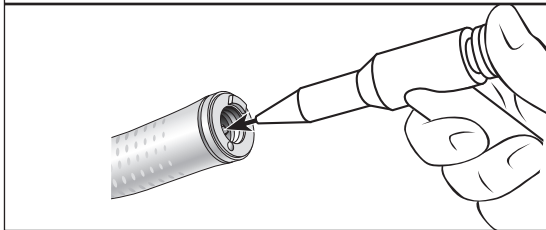

Curățarea canalului pentru agentul de răcire

- > Cu ajutorul aerului comprimat purjați canalul pentru agentul de răcire.



În cazul orificiilor de evacuare sau canalelor pentru agentul de răcire înfundate contactați un partener de service autorizat de W&H.

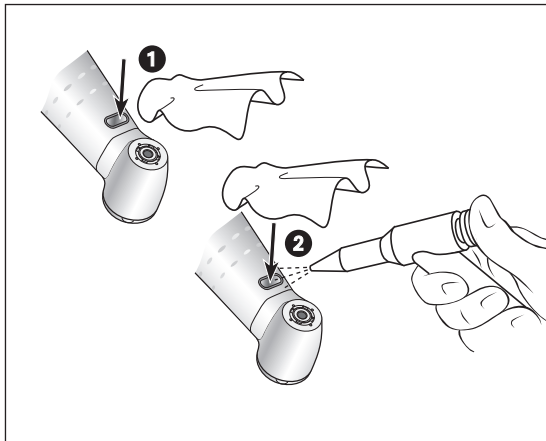

Curățarea sursei de lumină



Evitați zgârierea sursei de lumină!

- 1 Spălați sursa de lumină cu lichid de curățare și ștergeți-o cu o lavetă moale.
- 2 Uscați sursa de lumină cu aer comprimat sau cu o lavetă moale, cu atenție.



- > După fiecare curățare efectuați o verificare vizuală.
- > Dacă sursa de lumină este deteriorată, nu puneți dispozitivul medical în funcțiune și contactați un partener de service autorizat W&H.



> W&H recomandă dezinfectarea prin ștergere.



Dovada adecvării de bază a dispozitivului medical pentru dezinfectarea manuală eficientă a fost adusă de un laborator de testare independent prin utilizarea agenților de dezinfectare „mikrozyd® AF wipes” (Schülke & Mayr GmbH, Norderstedt) și „CaviWipes™” (Metrex).



W&H recomandă curățarea și dezinfectarea automate cu un dispozitiv de curățare și dezinfectare (RDG).

> Urmați indicațiile, instrucțiunile și avertismentele producătorului dispozitivelor de curățare și dezinfectare, agenților de curățare și/sau dezinfectare.



Dovada adecvării de bază a dispozitivului medical pentru o dezinfectare automată eficientă a fost adusă de un laborator de testare independent prin utilizarea dispozitivului de curățare și dezinfectare „Miele PG 8582 CD” (Miele & Cie. KG, Gütersloh) și a agentului de curățare „Dr. Weigert neodisher® MediClean forte” (Dr. Weigert GmbH & Co. KG, Hamburg) în conformitate cu standardul ISO 15883.

> Curățare la 55 °C (131 °F) – 5 minute

> Dezinfectare la 93 °C (200 °F) – 5 minute



- > Aveți grijă ca dispozitivul medical să fie complet uscat pe interior și exterior după curățare și dezinfectare.
- > Îndepărtați resturile de lichid cu aer comprimat.

Controlarea



- > Verificați dispozitivul medical după curățare și dezinfectare cu privire la deteriorări, murdărie reziduală vizibilă și modificări la nivelul suprafeței.
- > Tratați din nou dispozitivele medicale care încă sunt murdare.
- > Sterilizați dispozitivul medical la finalul curățării, dezinfectării și îngrijirii cu ulei.

Îngrijirea cu ulei



> Gresăți dispozitivul medical uscat imediat după curățare și/sau dezinfectare.

Cicluri de îngrijire recomandate

- > Obligatoriu după fiecare curățare interioară
- > Înainte de fiecare sterilizare

sau

- > După 30 de minute de utilizare, respectiv 1 dată pe zi
- > Sistemul de tensionare 1 dată pe săptămână

Cu W&H Service Oil F1, MD-400

- > Urmați instrucțiunile de pe doza de spray cu ulei și de pe ambalaj.

sau

Cu W&H Assistina

- > Urmați instrucțiunile din instrucțiunile de utilizare Assistina.

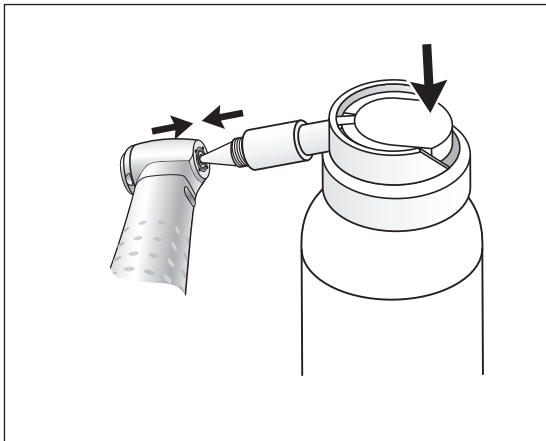

Îngrijirea cu ulei a sistemului de tensionare WG-900 LT/A, WG-99 LT/A, WG-57 LT

Cu W&H Service Oil F1, MD-400

- > Montați adaptorul pentru spray REF 02036100 la doza de spray cu ulei.
- > Țineți bine dispozitivul medical.
- > Fixați prin apăsare vârful adaptorului pentru spray în sistemul de tensionare.
- > Pulverizați cca. 1 secundă.

sau

Cu W&H Assistina

- > Urmați instrucțiunile din instrucțiunile de utilizare Assistina.

Verificare după îngrijirea cu ulei



- > Orientați dispozitivul medical cu fața în jos.
- > Puneți dispozitivul medical în funcțiune, pentru ca uleiul în exces să poată să iasă.
- > Uleiul în exces poate duce la supraîncălzirea dispozitivului medical.



Ambalați dispozitivul medical și accesoriile în ambalaje de sterilizat, care corespund următoarelor cerințe:

- > Ambalajul de sterilizat trebuie să îndeplinească standardele aplicabile în ceea ce privește calitatea și utilizarea și să fie adecvat pentru procedura de sterilizare.
- > Ambalajul de sterilizat trebuie să fie suficient de mare pentru obiectul de sterilizat.
- > Ambalajul de sterilizat introdus nu trebuie să fie sub tensiune.



W&H recomandă sterilizarea în conformitate cu EN 13060, EN 285 sau ANSI/AAMI ST55.



- > Urmați indicațiile, instrucțiunile și avertismentele producătorului sterilizatoarelor cu abur.
- > Programul selectat trebuie să fie adecvat pentru dispozitivul medical.

Procedura de sterilizare recomandată

- > „Dynamic-air-removal prevacuum cycle” (tip B)/„Steam-flush pressure-pulse cycle” (tip S)*/**
134 °C (273 °F) timp de cel puțin 3 minute 132 °C (270 °F) timp de cel puțin 4 minute
- > „Gravity-displacement cycle” (tip N)**
121 °C (250 °F) cel puțin 30 de minute
- > Temperatură maximă de sterilizare 135 °C (275 °F)



Dovada adecvării de bază a dispozitivului medical pentru sterilizarea eficientă a fost adusă de un laborator de testare independent prin utilizarea sterilizatorului cu abur LISA 517 B17L* (W&H Sterilization S.r.l., Brusaporto (BG)), a sterilizatorului cu abur Systec VE-150* (Systec) și a sterilizatorului cu abur CertoClav MultiControl MC2-S09S273** (CertoClav GmbH, Traun).

„Dynamic-air-removal prevacuum cycle” (tip B): 134 °C (273 °F) – 3 minute*,
132 °C (270 °F) – 4 minute*/**

„Steam-flush pressure-pulse cycle” (tip S): 134 °C (273 °F) – 3 minute*,
132 °C (270 °F) – 4 minute*/**

„Gravity-displacement cycle” (tip N): 121 °C (250 °F) – 30 minute**

Timpi de uscare:

„Dynamic-air-removal prevacuum cycle” (tip B): 132 °C (270 °F) – 30 minute**

„Steam-flush pressure-pulse cycle” (tip S): 132 °C (270 °F) – 30 minute**

„Gravity-displacement cycle” (tip N): 121 °C (250 °F) – 30 minute**

* EN 13060, EN 285, ISO 17665

** ANSI/AAMI ST55, ANSI/AAMI ST79



- > Depozitați obiectul de sterilizat fără praf și în stare uscată.
- > Durata de valabilitate a obiectului de sterilizat depinde de condițiile de depozitare și de tipul de ambalaj.

6. Service

Reparații și returnare

În cazul defecțiunilor de funcționare, contactați neîntârziat un partener de service autorizat de W&H.

Lucrările de reparație și întreținere trebuie efectuate numai de un partener de service autorizat de W&H.



> Asigurați-vă că dispozitivul medical a fost supus înainte de returnare întregului proces de retratare.

7. Accesorii, consumabile, piese de schimb și alte dispozitive medicale recomandate de la W&H



Utilizați numai accesorii și piese de schimb originale W&H sau accesorii omologate de W&H.

Sursa de procurare: Partenerul W&H

000301xx	W&H Assistina
30310000	W&H Assistina TWIN (MB-302)
02693000	Adaptor Assistina pentru sistemul de tensionare
10940021	W&H Service Oil F1, MD-400 (6 pcs)
02015101	Dispozitiv de curățare a duzelor
02038200	Adaptor pentru spray pentru piesele drepte și piesele contraunghi
02036100	Adaptor pentru spray pentru sistemul de tensionare
01312500	Opritor freză
01312600	Știft filetat (pentru demontarea opritorului frezei)

8. Date tehnice

Piesă	HG-43 A		
Rată de transmisie	1: 1		
Marcaj cu vopsea	albastru		
Racord pe partea motorului	conform normei	ISO 3964	
Diametrul mânerului instrumentului	ISO 1797 (mm)	2,35	
Lungime aprobată de W&H*	(mm)	Freză cu piesă contraunghi 34	Freză cu piesă 50
Fixare*		Mâner de piesă contraunghi: cu opritor freză	Mâner piesă:
Lungime minimă de pătrundere*		la opritor	la opritor
Viteză maximă motor	(min ⁻¹)	40.000	
Cantitate spray	ISO 14457 (ml/min)	> 50	
Interval de reglare apă (presiune hidraulică recomandată) **	(bar)	0,5 – 2 (1,5)	
Interval de reglare jet scurt (presiune recom. jet scurt) **	(bar)	1,5 – 3 (2)	
Cantitate aer jet scurt la 2 bar	[NI/min]	> 1,5	

* vezi pagina 43

Date tehnice

Piese contraunghi	WG-900 LT/A	WG-99 LT/A	WG-57 LT	WG-56 LT/A	WG-66 LT/A
Rată de transmisie	1:4	1:5	1:1	1:1	2:1
Marcaj cu vopsea	sfeclă	portocaliu	albastru	albastru	verde
Racord pe partea motorului conform normei	ISO 3964	ISO 3964	ISO 3964	ISO 3964	ISO 3964
Diametrul mânerului instrumentului ISO 1797 [mm]	1,6	1,6	1,6	2,35	2,35
Lungime aprobată de W&H * [mm]	25	25	25	34	34
Lungime minimă de pătrundere	la opritor	la opritor	la opritor	fixat	fixat
Diametru maxim al organului de lucru [mm]	2,5	2,5	2,5	–	–
Viteză maximă motor [min^{-1}]	40.000	40.000	40.000	40.000	40.000
Cantitate spray ISO 14457 [ml/min]	> 50	> 50	> 50	> 50	> 50
Interval de reglare apă (presiune hidraulică recomandată) ** [bar]	0,5 – 2 (1,5)	0,5 – 2 (1,5)	0,5 – 2 (1,5)	0,5 – 2 (1,5)	0,5 – 2 (1,5)
Interval de reglare jet scurt (presiune recom. jet scurt) ** [bar]	1,5 – 3 (2)	1,5 – 3 (2)	1,5 – 3 (2)	1,5 – 3 (2)	1,5 – 3 (2)
Cantitate aer jet scurt la 2 bar [NI/min]	> 1,5	> 1,5	> 1,5	> 1,5	> 1,5

* vezi pagina 43



* În cazul utilizării unor instrumente rotative mai lungi utilizatorul trebuie să asigure, prin alegerea corectă a condițiilor de funcționare, că nu există pericole pentru utilizator, pacienți sau terțe persoane.
Pentru utilizarea sigură respectați indicațiile producătorilor respectivi cu privire la viteza maximă a instrumentului rotativ.

** Presiunea pentru jetul scurt/apă trebuie setate simultan.
Presiunea pentru jetul scurt trebuie să fie mai mare decât presiunea hidraulică

min^{-1} (rotații pe minut)



Date temperatură

Temperatura dispozitivului medical pe partea operatorului: maxim 55 °C (131 °F)

Temperatura dispozitivului medical pe partea pacientului: maxim 50 °C (122 °F)

Temperatura piesei utilizate (instrumentului rotativ): maxim 41 °C (105,8 °F)

Condiții de mediu

Temperatura la depozitare și transport:

-40 °C până la +70 °C (-40 °F până la +158 °F)

Umiditatea aerului la depozitare și transport:

8 % până la 80 % (relativă), fără condens

Temperatura în timpul funcționării:

+10 °C până la +35 °C (+50 °F până la +95 °F)

Umiditatea aerului în timpul funcționării:

15 % până la 80 % (relativă), fără condens

9. Eliminarea la deșeuri



Asigurați-vă că la momentul eliminării la deșeuri, componentele nu sunt contaminate.



Respectați legile, directivele, normele și prescripțiile în vigoare la nivel local și la nivel național cu privire la eliminarea la deșeuri.

- > Dispozitiv medical
- > Ambalaj

Certificat de garanție

Acest dispozitiv medical W&H a fost conceput cu mare atenție de către specialiști calificați. Numeroasele verificări și controale garantează o funcționare ireproșabilă. Vă rugăm să rețineți că pretențiile de acordare a garanției sunt valabile numai în condițiile respectării tuturor cerințelor din prezentele instrucțiuni de utilizare.

W&H își asumă răspunderea, în calitate de producător, începând cu data cumpărării, pentru defecțiunile de material sau de fabricație pentru o durată de garanție de 24 luni. Accesoriile și consumabilele (dispozitiv de curățare a duzelor, știft filetat, opritor freză) sunt excluse din garanție.

Nu ne asumăm răspunderea pentru defecțiunile provenite din tratamentul necorespunzător sau reparațiile efectuate de către terți neautorizați de către W&H!

Pretențiile privind acordarea garanției se vor prezenta alături de bonul de casă furnizorilor sau partenerului de service autorizat de W&H. Prestarea unui serviciu în garanție nu prelungește durata garanției și nu implică o durată de garanție pentru respectivul serviciu prestat.

24 luni garanție

Parteneri de service autorizați de W&H

Vizitați site-ul web W&H la <http://wh.com>

În elementul de meniu „Service” puteți găsi partenerii de service cei mai apropiați autorizați de W&H.

Sau scanați codul QR.





W&H Dentalwerk Bürmoos GmbH
Ignaz-Glaser-Straße 53, 5111 Bürmoos, Austria

t +43 6274 6236-0,
office@wh.com

f +43 6274 6236-55
wh.com

Form-Nr. 50744 ARO
Rev. 005 / 20.06.2023
Ne rezervăm dreptul de a efectua
modificări după publicare